

**(N) Monteringsanvisning**

**(UK) Assembly Instructions**

**(S) Monteringsanvisning**

Produkt nr. / Product no. / Produkt nr.

**81-178-000**

Ordr. nr. \_\_\_\_\_

Dato. \_\_\_\_\_

Sign. \_\_\_\_\_

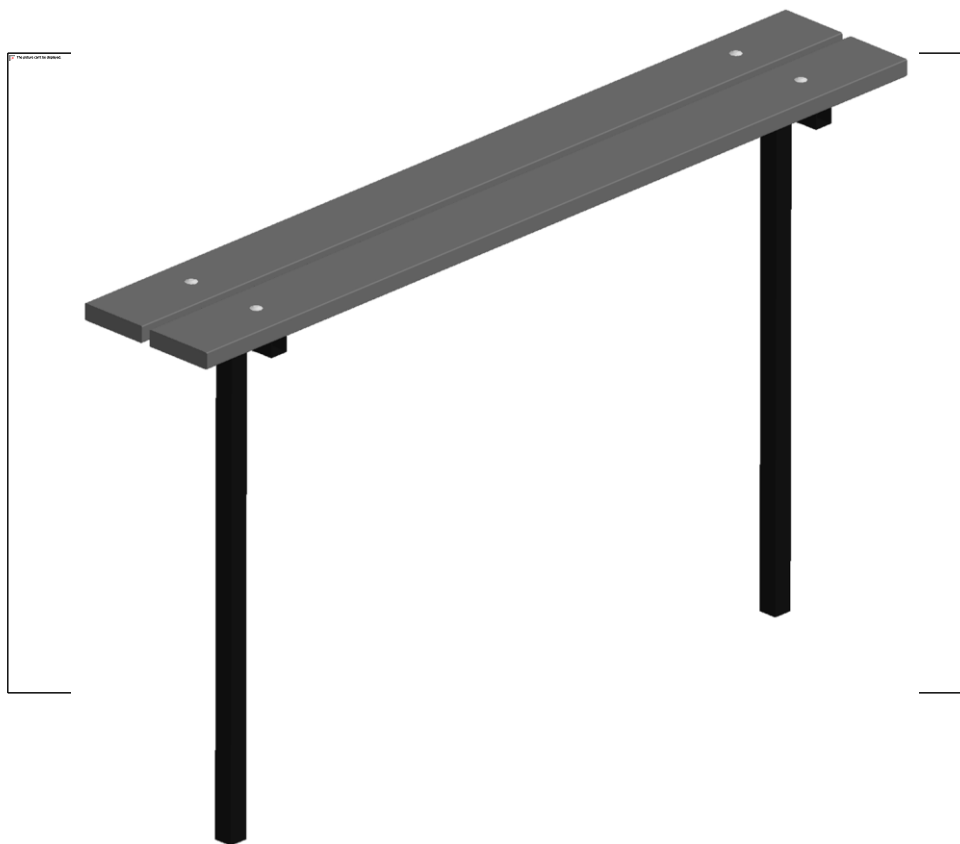

**Søve Fabrikker AS**

3830 Ulefoss - Norway  
Tlf: +47 35 94 65 65

[www.sove.no](http://www.sove.no)

Distributor in UK: Universal Play Ltd  
Phone: 01327 830530

Återförsäljare i Sverige: Utemiljö AB  
Tlf: 08-55602450



23.10.2008

N

- ☒ Les monteringsanvisningen nøye før montering.
- ☒ Monter elementene i den rekkefølge som vist.
- ☒ Boltene bør ikke skrues for hardt til før alt er montert, vatret og loddet.  
Skru så boltene til. NB! Ved bruk av drill, kan boltene ryke.
- ☒ På grunn av at solen kan gjøre rutsjebanen veldig varm, bør banens utløp vendes mot nord-øst eller nord-vest.
- ☒ Er lekeutstyret plassert i naturlige ferdselstraseer må området sikres mot spontan gjennomgang.
- ☒ Innspringningshinder bør vurderes rundt lekeapparater hvor det er stor bevegelse, f.eks. huskestativ.
- ☒ Det bør være fritt innsyn til lekeutstyr som er beregnet for barn under 36 mnd.

**NB! Under monteringsarbeidet må utstyret som ikke er forankret forsvarlig i bakken avstives slik at det ikke kan velte som følge av vind og lignende, eller ukontrollert bruk. Området må avstenges under oppsettelse av apparatene med sperrebånd og lignende.**

UK

- ☒ Read the instruction carefully before assembling the play unit.
- ☒ Assemble the components in the sequence shown in these instructions.
- ☒ Fixings must not be fully tightened during assembly. Before casting the foundations, the structure must be level and plumb, at which point all fixings are tightened. PS! If use of drill, the bolts will be wrecked.
- ☒ Avoid positioning the slide facing due south because of overheating – ideal positions are facing north-east or north-west.
- ☒ Secure the construction area to prevent people from walking through it.
- ☒ Consider installing barriers around play equipment which gives rise to a lot of activity – i.e. swings.
- ☒ Ensure that clear vision is possible across the play area so that supervision is possible from any position, particularly where children under 3 years of age will be playing.

**NB! During assembly of the equipment, ensure that all structures are securely propped, especially when left overnight. Also ensure that equipment is supported whilst concrete foundations are setting and enclose the area securely to prevent access.**

☒ Läs monteringsanvisningen noga före montering.

☒ Montera delarna i den ordningen som anvisas

☒ Skruvarna bör inte skruvas för hårt tills allt är monterat, i våg och lodat. OBS! Vid användning av elektisk skruvdragare, kan bulten gå sönder.

☒ Solen kan göra att rutchbanan blir väldigt varm. Banans nedfart bör vändas mot norr.

☒ Om lekplatsen placeras vid en gångväg mm bör området säkras mot genomfart av gående och cyklister.

☒ Inspringningshinder bör placeras runt lekutrustningen ifall det är utrustning som är, t ex, gungställning.

☒ Det bör vara fri insyn till lekutrustningen som är beräknat till barn under 36 månader.

**OBS! Under monteringsarbete bör utrustningen som inte ska förankras i marken ställas så att det inte kan välta av vind eller liknande.**

**Området måste spärras när lekutrustningen byggs upp, med avspärrningsband eller liknande.**

2

Nødvendig verktøy / Tools required / Nödvändiga verktyg

5 mm

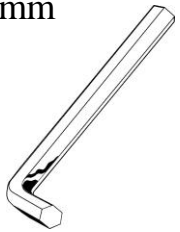

13 mm

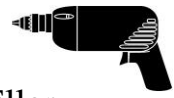

Eller  
Or  
Äller



N  
UK  
S

3

Nødvendig antall personer / Number of persons required / Lämpligt antal personer



N  
UK  
S

4

Anbefalt arealbehov ved montering / Recommended working space / Rekommenderad arealbehov vid montering

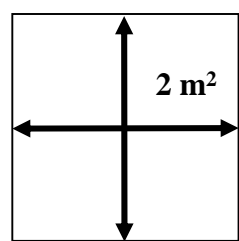

N  
UK  
S



7

**Sikkerhetszone / Safety zone / Säkerhetszon**

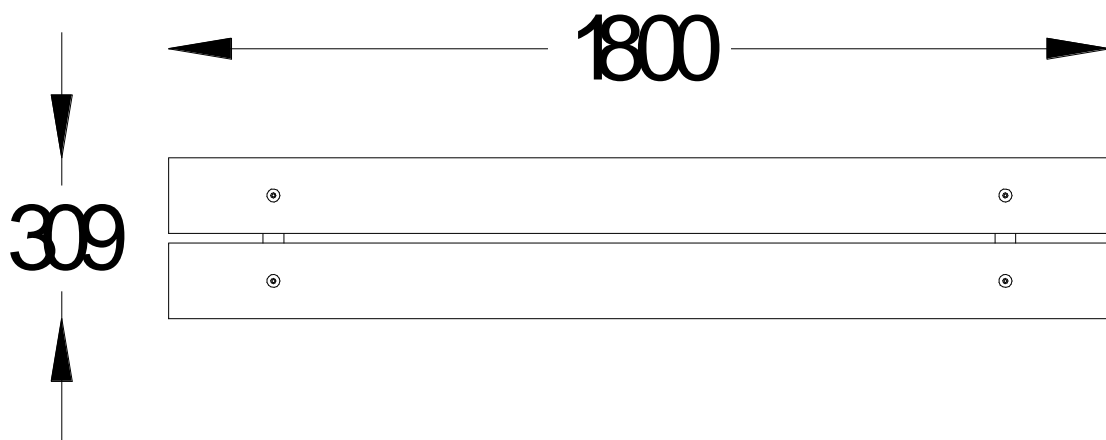

N

Alle mål er oppgitt i millimeter

UK

Scale measured in mm

S

Alla mått är i millimeter.

8

**Fallhøyder / Free height of fall / Fallhöjder**

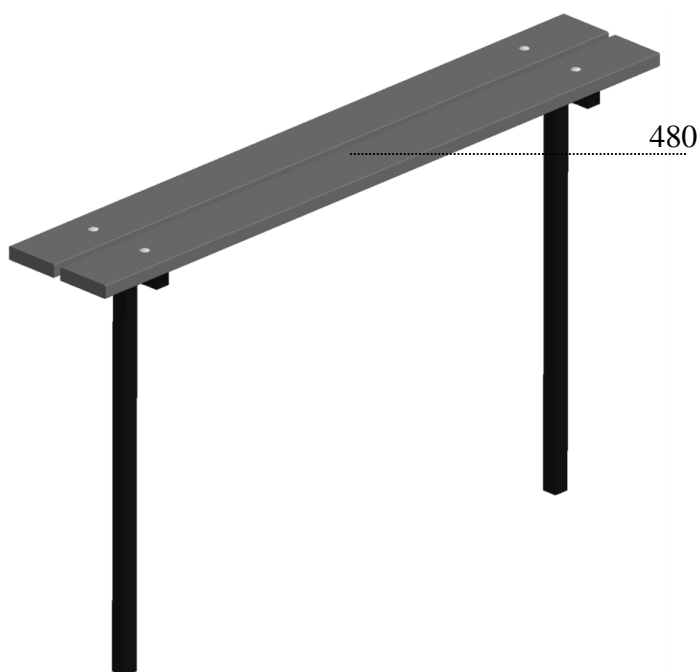

N

Alle mål er oppgitt i millimeter

UK

Scale measured in mm

S

Alla mått är i millimeter.

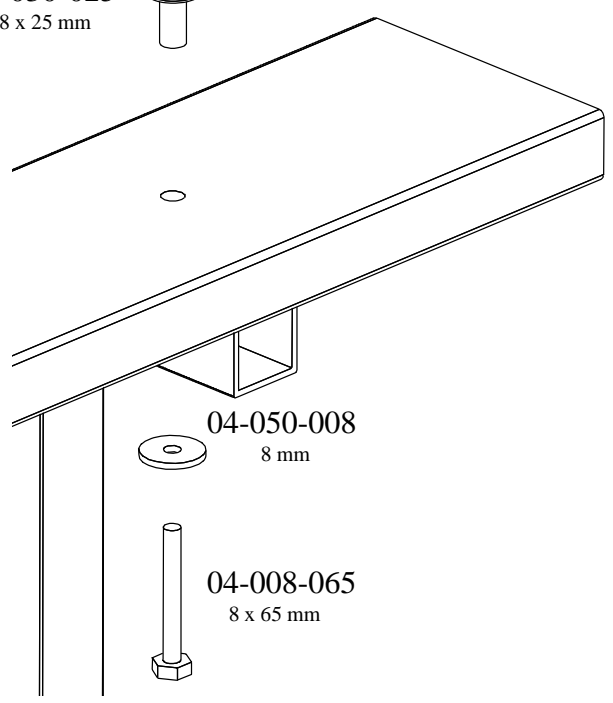
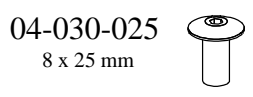
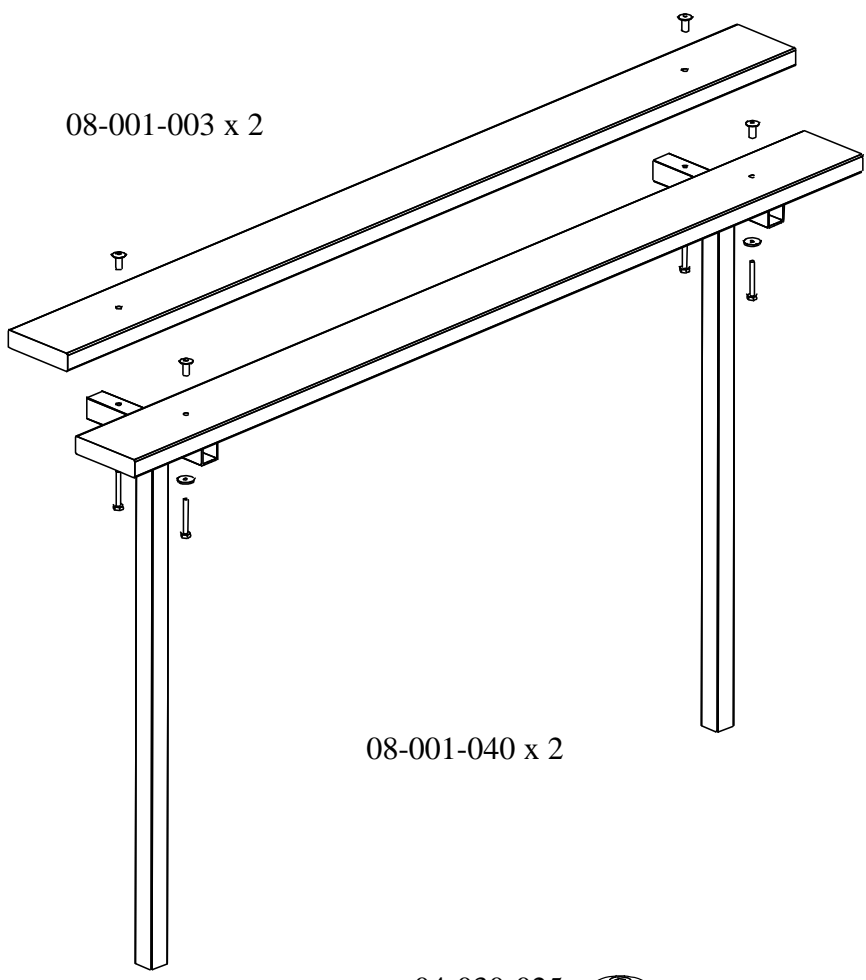

Sign. \_\_\_\_\_

(N)  
(UK)  
(S)

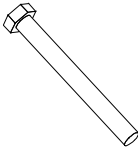
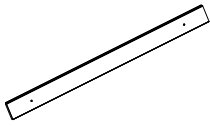
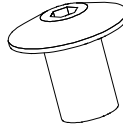
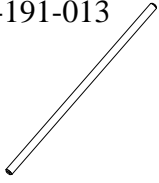
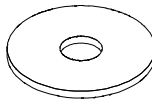
Komponenter Components Komponenter	Dimensjon Dimension Dimension	Ant Qty Ant	Lev Lev Lev	Bolter/skruer Bolts/Screws Bultar/Skruvar	Dimensjon Dimension Dimension	Ant Qty Ant	Lev Lev Lev
08-001-040  NB! Med plastplugger	1040 x 280 x 40	2			04-008-065 8 x 65 mm	4	
08-001-003 	1800 x 145 x 34 Hull 200-1400-200	2			04-030-025 8 x 25 mm	4	
03-191-013 	10 x 300	4			04-050-008 8 mm	4	
				(N) Produkt merking (UK) Product marking (S) Produkt märkning		1	